

TE.25/8 BIFURCACION en T para Tubo CAPILAR de 8 mm.



MODELOS:

TE.25/8	ABS Rojo
TE.25/8 B	ABS Blanco
TE.25/8 RF	ABS Rojo Ignífugo

DIMENSIONES:

Cotas en Milímetros

D	=	∅ 32,5
d	=	∅ 25
d-2	=	∅ 8
Z	=	20
Z-2	=	22
L	=	65

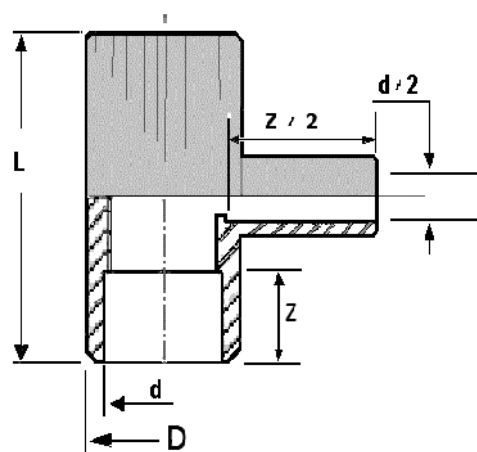

Presentación: Bolsa de 5 unidades.

MATERIA PRIMA:

ABS (Acrylonitrilo butadieno styreno)

Es un robusto polímero, que reúne las características físicas para una óptima fuerza a la expansión e impacto, resistencia superficial y una larga longevidad, así como una gran estabilidad a temperaturas por debajo de 0°.

El ABS es un termoplástico Libre de Halógenos.

Temperaturas Max. de uso. -35° a 60°.